

Інструкція з експлуатації для користувача

Газовий конденсаційний котел

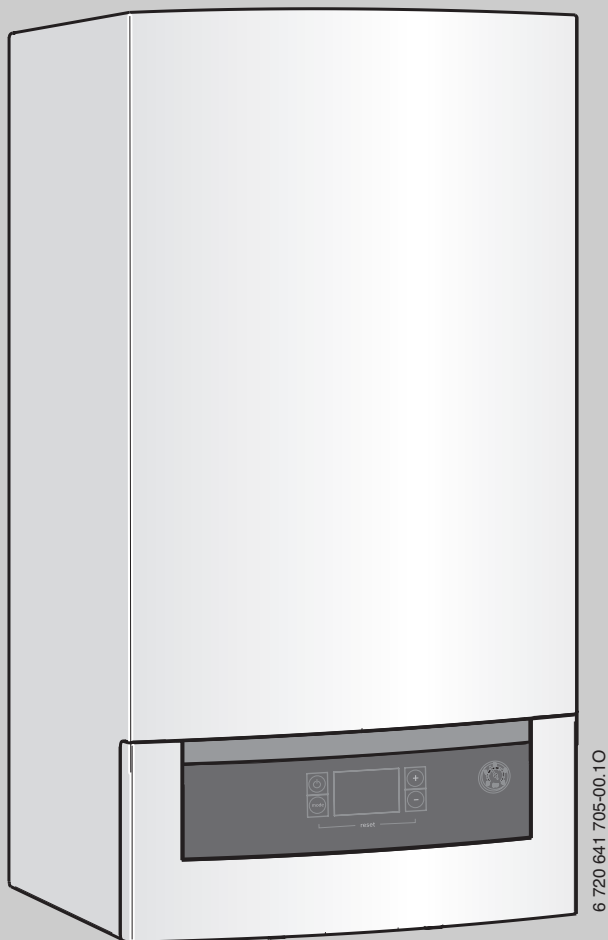

Logamax plus

GB012-24K

Уважно прочитайте інструкцію перед монтажем та обслуговуванням

Зміст

1	Вказівки щодо пояснення символів та техніки безпеки	2
1.1	Пояснення символів	2
1.2	Вказівки щодо техніки безпеки	2
2	Основні характеристики	3
2.1	Призначення	3
2.2	Сертифікат відповідності CE	3
2.3	Позначення типів	3
3	Підготовка приладу до експлуатації	3
3.1	Огляд патрубків	3
3.2	Відкривання кранів для техобслуговування	3
3.3	Перевірити тиск води в системі опалення	3
3.4	Дозаповнення водою системи опалення	4
4	Користування	4
4.1	Огляд елементів управління	4
4.2	Увімкнення/вимкнення приладу	4
4.3	Встановлення максимальної температури лінії подачі	5
4.4	Встановлення температури гарячої води	5
4.5	Встановлення регулювання опалення	5
4.6	Установити літній режим роботи	5
4.7	Настройка захисту від замерзання	6
4.8	Увімкнення блокування кнопок	6
4.9	Повідомлення на дисплеї	6
5	Рекомендації по заощаджуванню енергії	6
6	Усунення несправностей	7
7	Обслуговування	7
8	Захист навколишнього середовища/утилізація	7

1 Вказівки щодо пояснення символів та техніки безпеки

1.1 Пояснення символів

Вказівки щодо техніки безпеки



Вказівки щодо техніки безпеки виділено в тексті сірим кольором та позначено трикутником.

Попереджувальні слова на початку застережної вказівки позначають вид та тяжкість наслідків, якщо заходи щодо запобігання небезпеки не виконуються.

- **Увага** означає, що є ймовірність пошкоджень обладнання.

Важлива інформація



Докладніша інформація без небезпеки для життя людини або обладнання позначається зазначеним нижче символом. Вона відокремлюється за допомогою лінії зверху та знизу тексту.

Інші символи

Символ	Значення
▶	Крок дії
→	Посилання на інше місце в документі або інші документи
•	Перелік/запис у таблиці
–	Перелік/запис у таблиці (2-ий рівень)

Таб. 1

1.2 Вказівки щодо техніки безпеки

Небезпека в разі виявлення запаху газу

- ▶ Закрийте запірний кран подачі газу (→ стор. 4).
- ▶ Відкрити вікна і двері.
- ▶ Не користуйтеся електричними вимикачами.
- ▶ Загасити відкрите полум'я.
- ▶ **Не користуйтеся телефоном** на місці небезпеки. Телефонуйте з іншого приміщення та негайно сповістіть відповідальну газопостачальну установу і спеціалізоване сервісне підприємство – сервісний центр Buderus Gruppe, який має відповідні повноваження.

Небезпека в разі виявлення запаху відпрацьованих газів

- ▶ Вимкніть апарат (→ стор. 5).
- ▶ Відкрити вікна і двері.
- ▶ Повідомте вповноважену спеціалізовану службу.

У приладах із режимом роботи, що залежить від повітря приміщення:

небезпека отруєння через відпрацьовані гази у разі недостатнього постачання повітря для згорання

- ▶ Забезпечити постачання повітря для згорання.
- ▶ Не відкривати або зменшити отвори в дверях для провітрювання та вентиляції, вікна та стіни.
- ▶ Забезпечити достатнє постачання повітря для згорання також для додатково встановлених приладів, наприклад, для вентиляторів відпрацьованого повітря, а також кухонних вентиляторів і кондиціонерів із виведенням повітря назовні.
- ▶ У разі недостатнього постачання повітря для згорання прилад не працює.

Пошкодження через неправильне обслуговування!

Неправильне обслуговування може призвести до травмування персоналу та/або пошкодження обладнання.

- ▶ Завжди слідкуйте за тим, щоб діти не втручалися в роботу приладу та не гралися з ним.
- ▶ Слідкуйте за тим, щоб доступ до приладу мали лише особи, які обізнані у правильному обслуговуванні приладу.

Небезпека через легкозаймісті гази

Роботи зі встановлення газоносних частин проводяться лише фахівцями спеціалізованого підприємства.

Розташування, монтаж

Прилад можуть встановлювати або монтувати лише фахівці спеціалізованого підприємства.

Не змінюйте газоносні частини.

В жодному разі не закривайте запобіжні вентиля. Під час опалення із запобіжного вентиля витікає вода.

Вибухонебезпечні та легкозаймісті матеріали

Не використовуйте або не розташовуйте легкозаймісті матеріали (папір, розчинники, фарби тощо) неподалік від приладу.

Повітря для підтримки горіння/повітря в приміщенні

Для уникнення корозії запобігайте потраплянню в повітря для згорання/повітря у приміщенні агресивних речовин (наприклад, галогенвуглеводнів, які містять сполуки хлору та фтору).

2 Основні характеристики

2.1 Призначення

Прилад можна встановлювати тільки в закритих системах нагріву води/опалювання згідно EN 12828.

Інше використання вважається застосуванням не за призначенням. Гарантія виробника не поширюється на збитки та втрати користувача внаслідок використання котла не за призначенням.

Професійне та промислове використання приладів для виробництва тепла не дозволяється.

Вказівки щодо допустимих умов експлуатації наведено в розділах інструкції з монтажу та технічного обслуговування для спеціаліста.

2.2 Сертифікат відповідності CE

По конструкції та робочих характеристиках цей виріб відповідає європейським директивам, а також додатковим національним вимогам. Відповідність підтверджено маркуванням CE.

Ви можете вимагати документ про відповідність продукції. Звертайтеся за адресою, що вказана на зворотному боці інструкції.

Цей прилад відповідає вимогам для газових конденсаційних котлів згідно з Постановою про енергозбереження.

Відповідно до § 6 першої постанови Федерального закону про захист від викидів у атмосферу (1-ий Федеральний припис про захист довкілля від 26.1.2010) допустимий вміст оксидів азоту у відпрацьованих газах не повинен перевищувати 60 мг/кВт-год.

Прилад перевірено згідно зі стандартами EN 677 і EN 483.

2.3 Позначення типів

Прилади **GB012-24 K** – це комбіновані прилади, призначені для опалення та нагрівання води за проточним принципом.

3 Підготовка приладу до експлуатації

3.1 Огляд патрубків



Рис. 1

- [1] Вихідний шланг
- [2] Кран для зворотної лінії опалення (додаткове обладнання)
- [3] Кран для холодної води (додаткове обладнання)
- [4] Газовий кран (закритий) (додаткове обладнання)
- [5] Гаряча вода
- [6] Кран для прямої лінії опалення (додаткове обладнання)

3.2 Відкривання кранів для техобслуговування

- ▶ Натиснути рукоятку та повернути ліворуч до упору (рукоятка вказує на напрямок потоку = ВІДКРИТО).

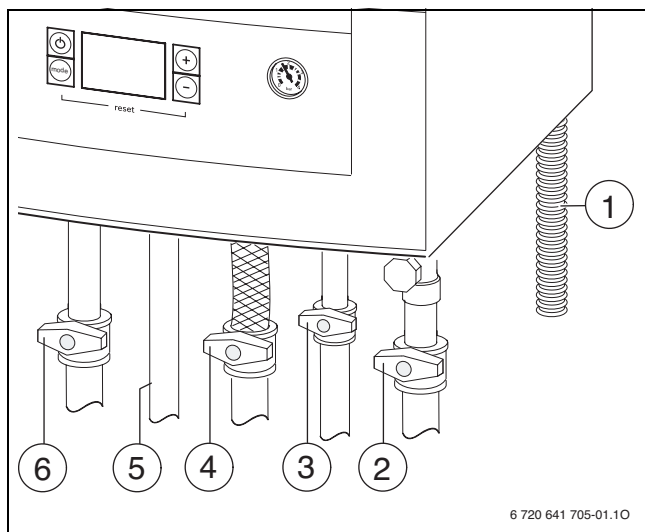

Рис. 2

3.3 Перевірити тиск води в системі опалення

Робочий тиск у нормальному режимі становить від 1 до 2 бар.

Фахівець обов'язково повідомить Вас, якщо необхідно встановити більш високий тиск.

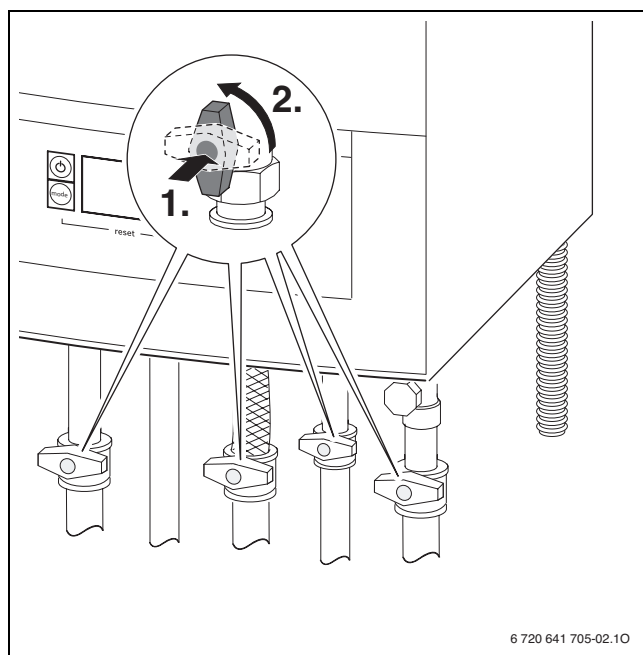

Рис. 3

3.4 Дозаповнення водою системи опалення

Пристрій для наповнення розміщено внизу на котлі між виводами лінії подачі опалення та гарячої води.

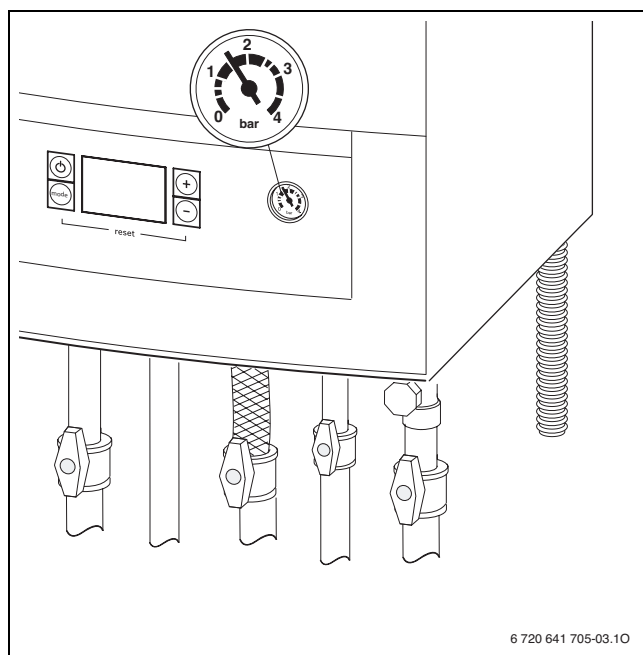
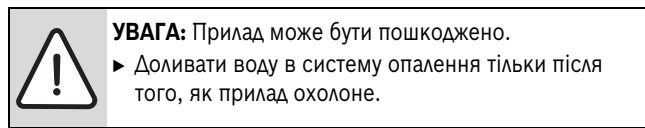

При найвищій температурі не можна перевищувати **максимальний тиск 3 бар**(відкривається запобіжний клапан).



Рис. 4

- ▶ Відкрити кран для заповнення та наповнювати опалювальну установку, доки значення тиску на манометрі не становитиме від 1 до 2 барів.
- ▶ Знову закрити кран для заповнення.

4 Користування

4.1 Огляд елементів управління

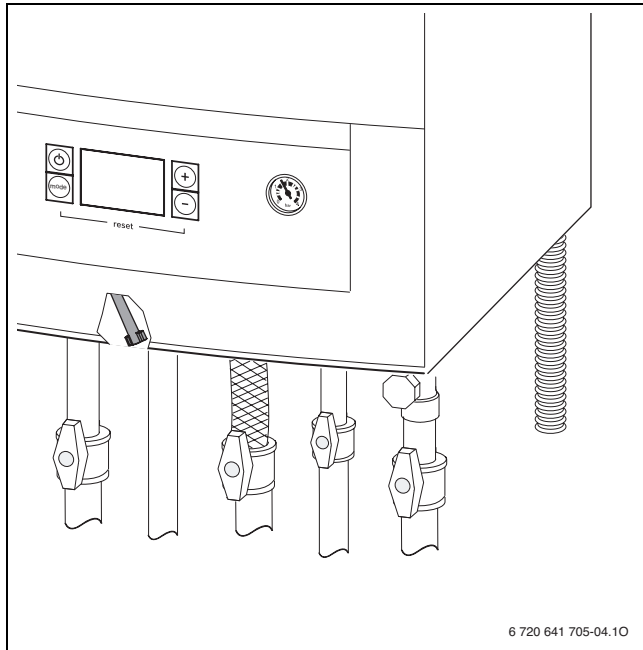

Рис. 5

- [1] Режим очікування (увімкн./вимкн.)
- [2] Індикаторне табло
- [3] Активний режим нагрівання води
- [4] Режим горіння
- [5] Кнопка для збільшення
- [6] Манометр
- [7] Кнопка для зменшення
- [8] Відображення функціональної неполадки
- [9] Індикатор температури (в °C)
- [10] Активний режим роботи системи опалення
- [11] Сервісний режим
- [12] Кнопка Вибір режиму

4.2 Увімкнення/вимкнення приладу

Увімкнення

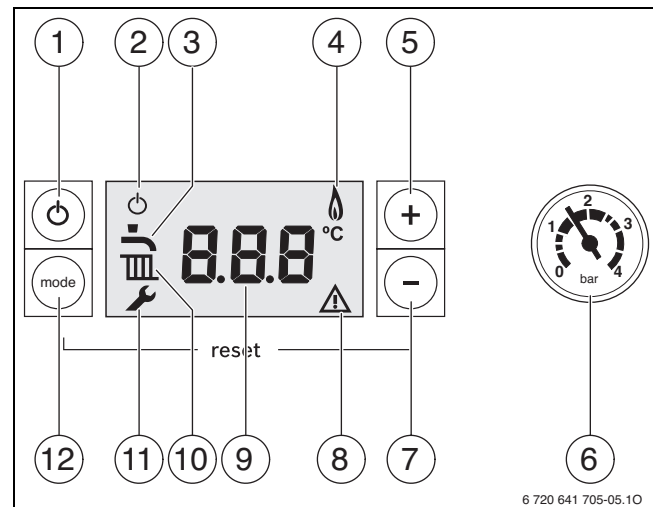
- ▶ Увімкнути прилад, натиснувши кнопку режиму очікування. Дисплей показує температуру лінії подачі води в системі опалення.



Рис. 6



Якщо на дисплеї по черзі з температурою лінії подачі з'являється символ $\frac{-}{-}$, котел протягом 15 хвилин працює з найнижчою теплопродуктивністю, щоб наповнити сифон.

Вимкнення/режим очікування

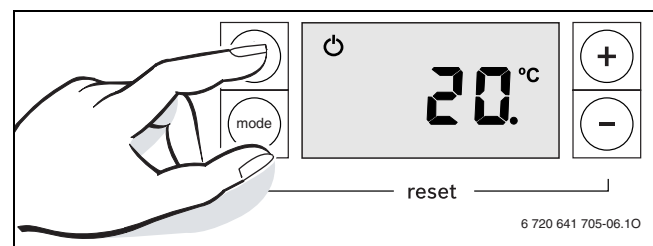
- ▶ Вимкнути котел, натиснувши кнопку режиму очікування. На дисплеї відображається тільки окрема індикація.
- ▶ Якщо прилад потрібно вимкнути на тривалий період: виконуйте вказівки щодо захисту від замерзання (→ Розділ 4.7).



Рис. 7



Опалювальний насос котла захищено блокувальним пристроєм, який запобігає його заклиненню після більш тривалої перерви в роботі. Надалі цей блокувальний пристрій активний у режимі очікування.

4.3 Встановлення максимальної температури лінії подачі

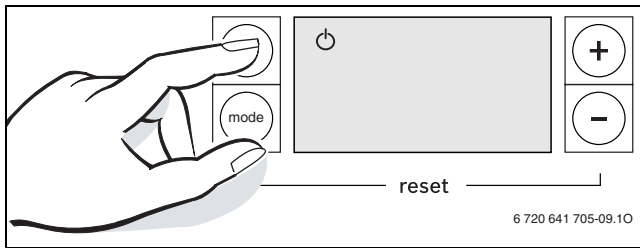
Максимальна температура лінії подачі може бути встановлена між 35 °C та приблизно 82 °C. Поточна температура прямої лінії подачі відображається на дисплеї.



Під час опалення підлоги зважайте на максимально допустиму температуру лінії подачі.

Щоб установити максимальну температуру лінії подачі, потрібно виконати такі дії:

- ▶ натискати кнопку **вибору режиму**, доки на дисплеї не з'явиться символ . На дисплеї відображається встановлена максимальна температура лінії подачі.



Рис. 8

- ▶ Встановити потрібну максимальну температуру лінії подачі за допомогою кнопок + і - : (типіві значення максимальної температури лінії подачі див. у табл. 2).

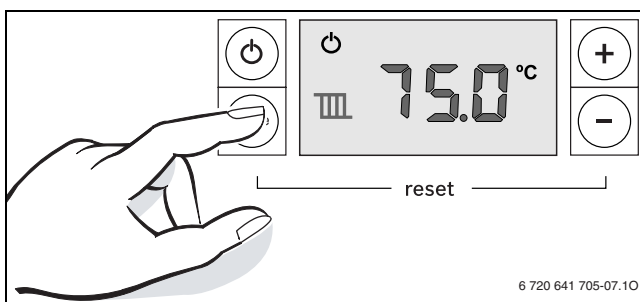

При встановленні значення . . режим опалення блокується (літній режим роботи).

- ▶ Зберегти встановлене значення за допомогою кнопки **Вибір режиму**. На дисплеї з'явиться поточна температура лінії подачі. Якщо котел працює в режимі опалення, на дисплеї відображається символ і символ горіння .

Температура лінії подачі	Приклад застосування
. .	Літній режим роботи
прибл. 35 °C	Опалення підлоги
прибл. 75 °C	Радіаторне опалення
приблизно 82 °C	Конвекторне опалення

Таб. 2 Максимальна температура лінії подачі

4.4 Встановлення температури гарячої води

Для встановлення температури гарячої води потрібно виконати такі дії:

- ▶ натискати кнопку **вибору режиму**, доки на дисплеї не з'явиться символ . На дисплеї відображається встановлена температура гарячої води.



Рис. 9

- ▶ Встановити потрібну температуру гарячої води за допомогою кнопок + і - : (котли з нагрівання води за проточним принципом значення: 40 - 60 °C)
- ▶ Зберегти встановлене значення за допомогою кнопки **Вибір режиму**. На дисплеї з'явиться поточна температура лінії подачі.

Якщо котел працює в режимі нагрівання води, з'являється символ і символ горіння , на дисплеї відображається = .

4.5 Встановлення регулювання опалення

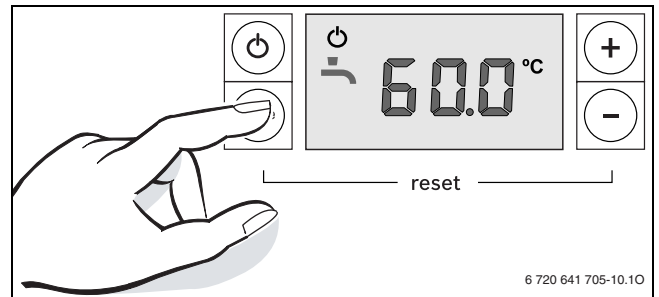

Звертайте увагу на вказівки у інструкції з експлуатації до регулятора опалення, який Ви використовуєте. Там показано,

- ▶ як Ви можете настроїти температуру приміщення,
- ▶ як Ви можете економно опалювати та заощаджувати енергію.

4.6 Установити літній режим роботи

Опалювальний насос, а відповідно й опалення відключені. Водопостачання, а також електроживлення для регулювання опалення та таймер залишаються активними.



УВАГА: Загроза замерзання опалювального приладу. У літньому режимі роботи зберігається лише захист від замерзання приладу.
▶ У разі загрози замерзання звернути увагу на захист від морозів (→ розділ 4.7).

Щоб установити літній режим роботи, потрібно виконати такі дії:

- ▶ натискати кнопку **вибору режиму**, доки на дисплеї не з'явиться символ . На дисплеї відображається встановлена максимальна температура лінії подачі.



Рис. 10

- ▶ Кнопку **-** натискати, доки значення **..** не з'явиться на дисплеї.
- ▶ Зберегти встановлене значення за допомогою кнопки **Вибір режиму**. На дисплеї відображається **..**

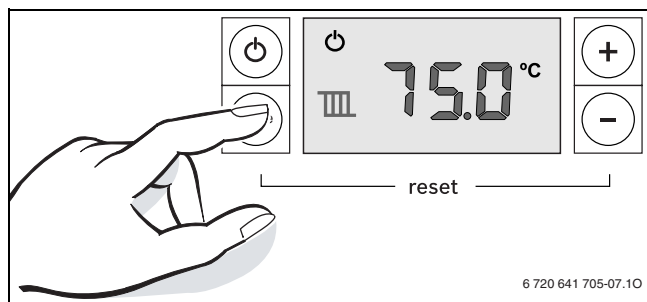

Рис. 11

Докладнішу інформацію наведено у відповідних інструкціях до регуляторів.

4.7 Налаштування захисту від замерзання

Захист від замерзання для опалювальної установки:

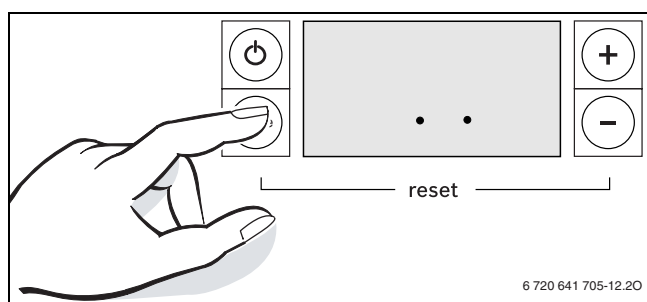
Захист від морозу забезпечується тільки тоді, коли опалювальний насос і вся опалювальна установка експлуатуються з повним навантаженням.

- ▶ Дозволяється увімкнути опалення.
 - ▶ Встановити максимальну температуру лінії подачі щонайменше на 35 °C (→ розділ 4.3).
- або- якщо Ви хочете залишити прилад вимкненим:
- ▶ Фахівець повинен вливати засіб від замерзання (див. інструкцію з інсталяції) та пускати контур для гарячої води.



Додаткові вказівки Ви знайдете у інструкції з експлуатації до регулятора опалення, який Ви використовуєте.

Захист приладу від замерзання:

Функція захисту приладу від замерзання забезпечує ввімкнення пального й опалювального насоса, якщо температура у приміщенні для установки (на датчику температури для лінії подачі тепла) нижче 5 °C. Таким чином запобігається замерзання опалювального приладу.

- ▶ Активувати літній режим роботи (→ розділ 4.6) або переключити прилад у режим очікування (→ розділ 4.2).



УВАГА: Загроза замерзання опалювального приладу. Для літнього режиму роботи або режиму очікування передбачено тільки захист приладу від замерзання.

4.8 Увімкнення блокування кнопок

Блокування кнопок виводить їх з експлуатації. Доступним залишається тільки функція скидання у випадку аварійної ситуації (→ розділ 6) і дезактивація блокування.

Увімкнути блокування кнопок:

- ▶ Одночасно натискати кнопки **+** і **-**, доки на дисплеї не з'явиться напис **Loc**.







Рис. 12

Вимкнути блокування кнопок:

- ▶ Одночасно натискати кнопки **+** і **-**, доки на дисплеї не відобразиться температура лінії подачі тепла.

4.9 Повідомлення на дисплеї

Дисплей	Опис
	Блокування кнопок активне (→ Розділ 4.8).
	Прилад працює протягом 15 хвилин з найменшою теплопродуктивністю.
	Функція випускання повітря активна (прибл. 4 хвилини).
	Активний нагрів води
	Літній режим роботи (захист приладу від замерзання)
наприклад,	6A Код помилки (→ Розділ 6)

Таб. 3

5 Рекомендації по заощаджуванню енергії

Економне опалення

Прилад сконструйовано таким чином, що споживання газу та забруднення довкілля є мінімальним, а комфорт від роботи приладу є максимальним. Відповідно до потреби квартири у теплі здійснюється регулювання подачі газу до пального. Якщо потрібно менше тепла, прилад працює далі з меншим полум'ям. Фахівці називають цей процес «постійним регулюванням». Завдяки «постійному регулюванню» коливання температур стають незначними, а розподіл тепла по кімнатах – рівномірним. Можлива така ситуація, що прилад, який працює постійно тривалий час, споживає менше газу, ніж прилад, який постійно вмикають і вимикають.

Перевірка/обслуговування

Для того, щоб споживання газу та шкідливий вплив на навколишнє середовище залишались тривалий час якомога нижчими, ми радимо Вам укласти договір зі спеціалізованим підприємством про технічне обслуговування та перевірку зі щорічною перевіркою приладу та необхідним обслуговуванням.

Регулювання опалення

За Наказом про заощадження енергії, § 12 (Постанова про економію енергії) у Німеччині необхідно застосовувати систему регулювання опалення: регулятори кімнатної температури або метеорологічні регулятори з термостатами.

Подальші вказівки Ви можете знайти у відповідних посібниках з монтажу та обслуговування регулятора.

Вентилі термостата

Повністю відкрити клапани термостату для того, щоб досягти бажаної температури приміщення. Лише тоді, коли після довгого проміжку часу температура не досягається, Ви можете змінити на регуляторі значення бажаної температури приміщення.

Підігрів підлоги

Не встановлюйте температуру лінії подачі вище максимальної температури лінії подачі, що рекомендує виробник.

Провітрювання

Не залишайте вікна відкритими для провітрювання. Тому що з приміщення буде постійно виходити тепло, не змінюючи значно повітря у кімнаті. Краще відкривайте вікна повністю на короткий проміжок часу.

Під час провітрювання закривайте вентилі термостата.

Гаряча вода

Завжди встановлюйте температуру гарячої води на нижче значення, аніж це можливо.

Встановлення регулятора температури гарячої води на нижче значення означає значне заощадження енергії.



Окрім цього високі температури гарячої води призводять до надмірного нашарування вапна та цим спричиняє шкоду функціонуванню приладу (наприклад, до тривалішого часу для підігріву або до меншого струменю води).

Циркуляційний насос



Встановлюйте наявний циркуляційний насос для гарячої води на програму часу, що пов'язана з Вашими індивідуальними потребами (наприклад, вранці, полудень, ввечері).

6 Усунення несправностей

Електричні прилади контролюють всі елементи безпеки, регулювання та керування.

Якщо під час експлуатації виникла аварійна ситуація, на дисплеї блимає символ  і можливо , а також відображається код помилки (наприклад, 6A).

Коли блимають символи  та :

- ▶ Натиснути й утримувати кнопки **Вибір режиму** та **-**, доки символи  і  не зникнуть.
Прилад знову починає працювати та відображається температура прямої лінії подачі.

Якщо блимає :

- ▶ Вимкнути та знову ввімкнути котел, натиснувши кнопку режиму очікування.
Прилад знову починає працювати та відображається температура прямої лінії подачі.

Якщо пошкодження не усувається:

- ▶ Зателефонувати до спеціалізованого підприємства або служби з обслуговування клієнтів та повідомити код неполадки, а також дані приладу.



Огляд показників на дисплеї див. стор. 6.

Відомості про апарат

Якщо Ви звертаєтесь до підприємства з сервісного обслуговування, потрібно надати точні дані стосовно Вашого приладу.

Ці дані вказано на фірмовій табличці або на наклейці з позначенням типу пристрою.

Logamax plus (наприклад, GB012-24K)

Серійний номер

Дата введення в експлуатацію:

Виробник установки:

7 Обслуговування

Перевірка та обслуговування

Користувач відповідає за безпеку та екологічність опалювальної установки (Закон про охорону навколишнього середовища від шкідливого впливу).

Для цього укладіть договір зі спеціалізованим підприємством про технічне обслуговування та перевірку зі згоріною перевіркою приладу та необхідним обслуговуванням. Це забезпечить Вам вищий ККД при екологічному згоранні.

Чищення обшивки

Протерти поверхню обшивки вологою ганчіркою. Не використовуйте агресивні та їдкі миючі засоби.

8 Захист навколишнього середовища/ утилізація

Захист навколишнього середовища - є принципом підприємства Buderus.

Якість продукції, рентабельність та захист навколишнього середовища - це наші рівнозначні цілі. Закони та положення захисту навколишнього середовища суворо дотримуються. Для захисту навколишнього середовища ми застосовуємо з економічної точки зору найкращу можливу техніку та матеріали.

Пакування

Під час пакування ми відповідно до особливостей місцевості беремо участь у системі використання, яка забезпечує повторне використання.

Усі пакувальні матеріали, що використовуються, екологічно безпечні та придатні для подальшого використання.

Старий прилад

Старі прилади містять цінні матеріали, які використовуються під час повторного використання.

Блоки легко відділяються і позначаються синтетичні матеріали. Таким чином можна сортувати блоки і піддавати їх повторному використанню чи утилізації відходів.

Роберт Бош Лтд.
Відділення Будерус
вул. Крайня, 1
02660, Київ - 660, Україна
info@buderus.ua
www.buderus.ua

Buderus